

堺市民芸術文化ホール舞台管理運営業務仕様書 別紙2（施設の図面）

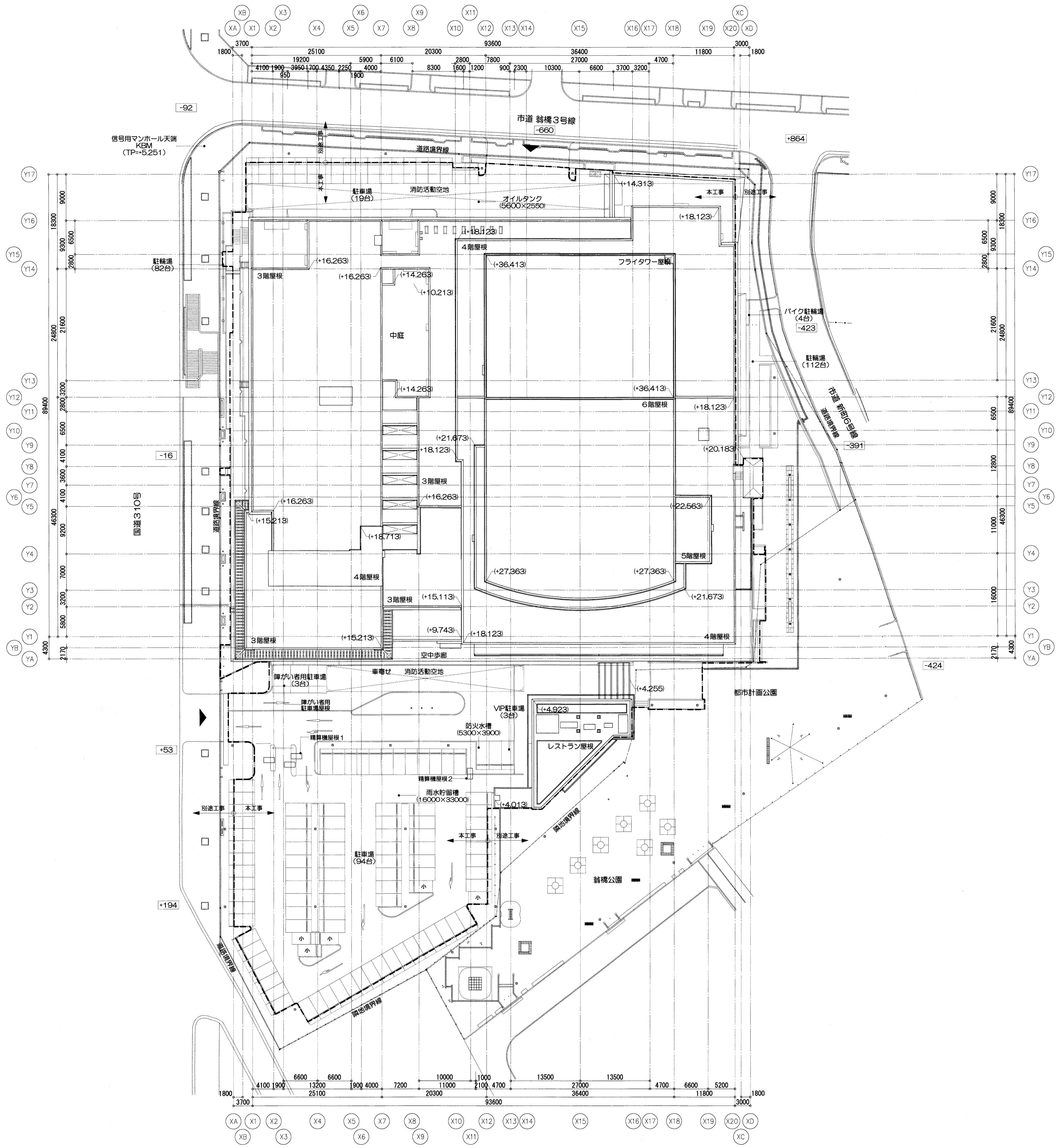

- 設計GL±0からのレベル +0.000 で示す
- 平均GL±0からのレベル (+0.000) で示す
- 設計GL±0 = T.P. 5.300  
= 1FL-500  
= 平均GL-87
- 1FL = T.P. 5.800  
= 平均GL+413  
= 設計GL +500
- 現況GL = 設計GL-150
- 工事区分線  
※鈴構公園の撤去は本工事に含む

俯瞰図

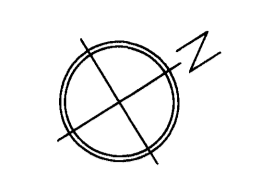
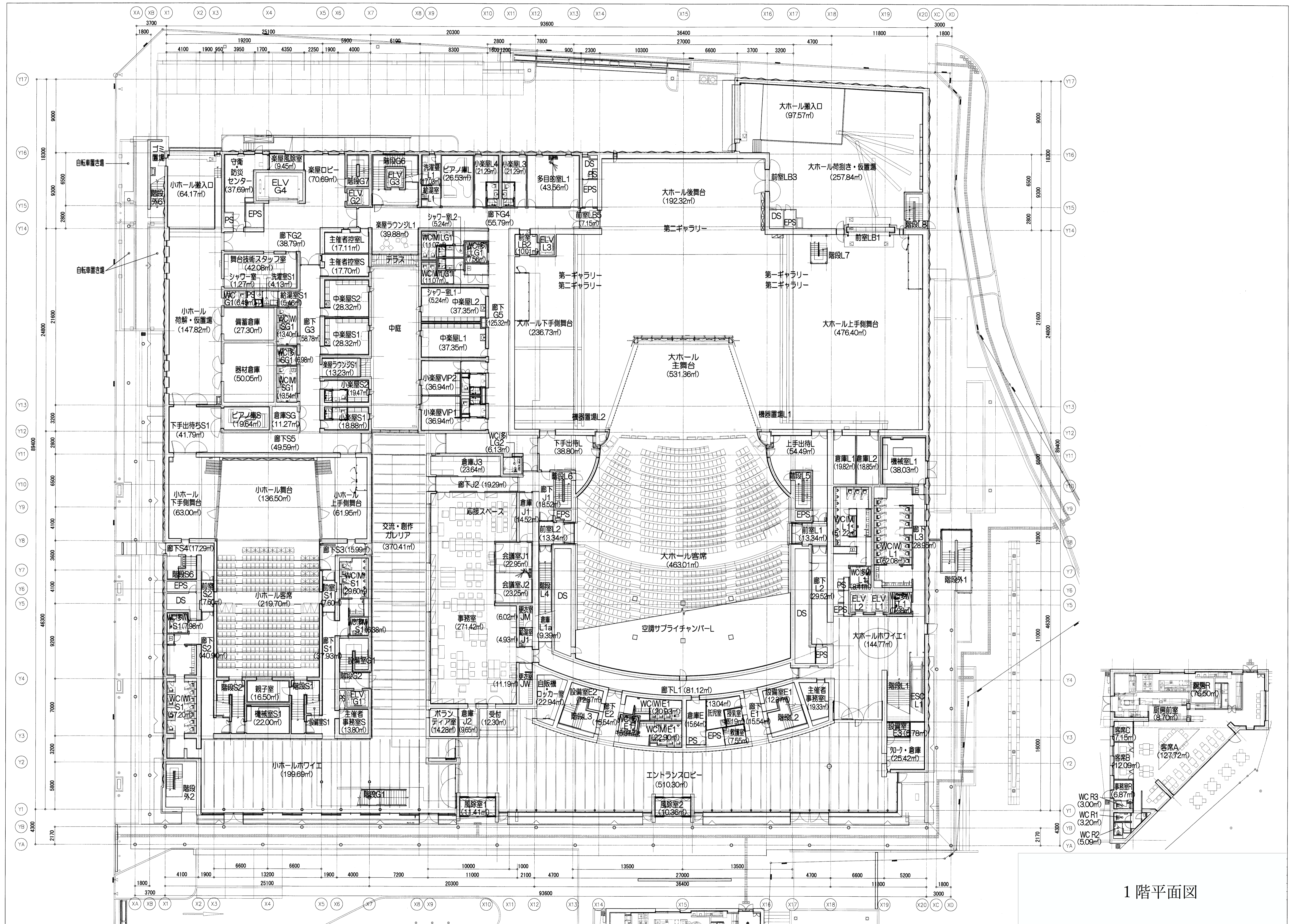

1階平面図



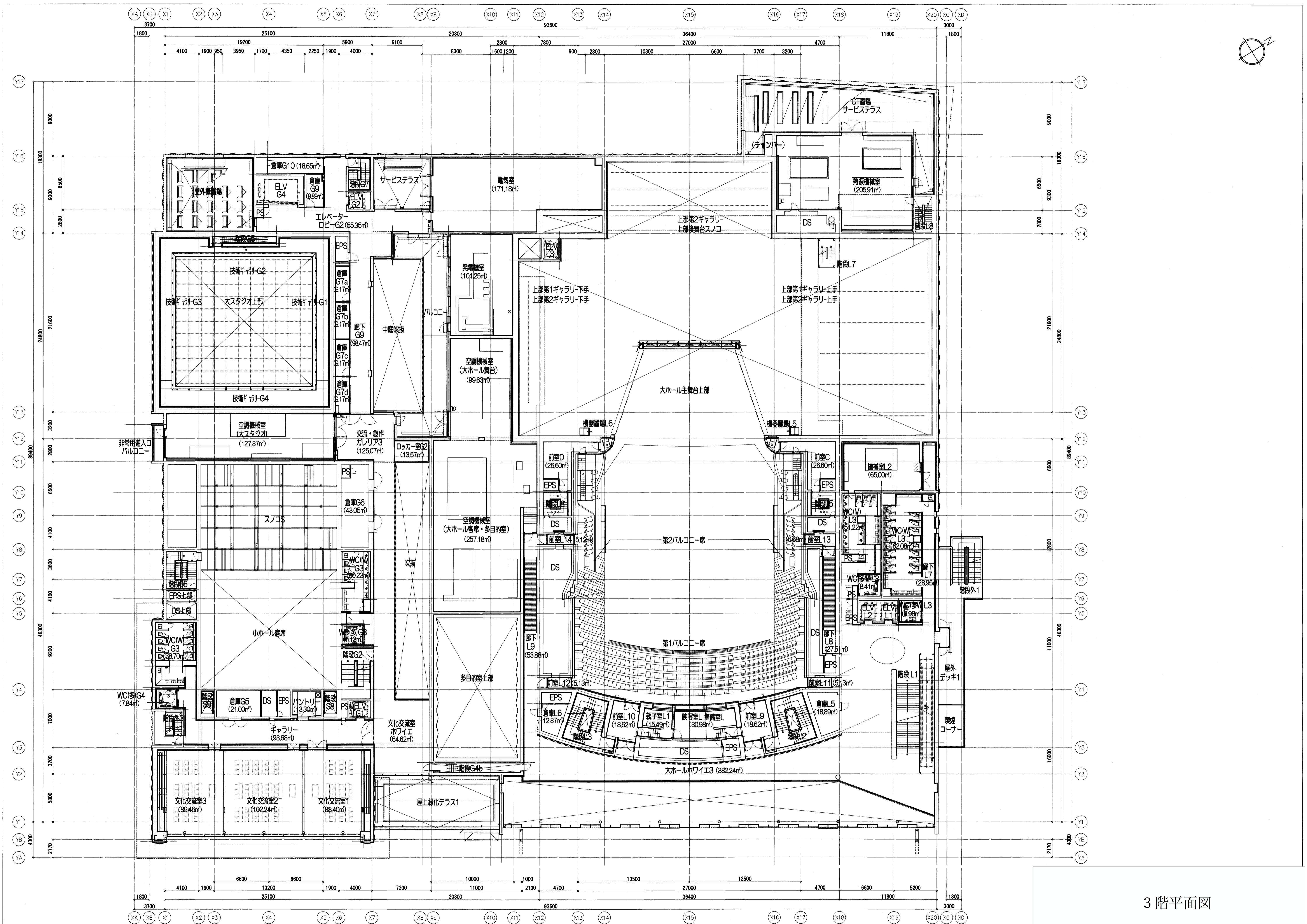

3階平面図

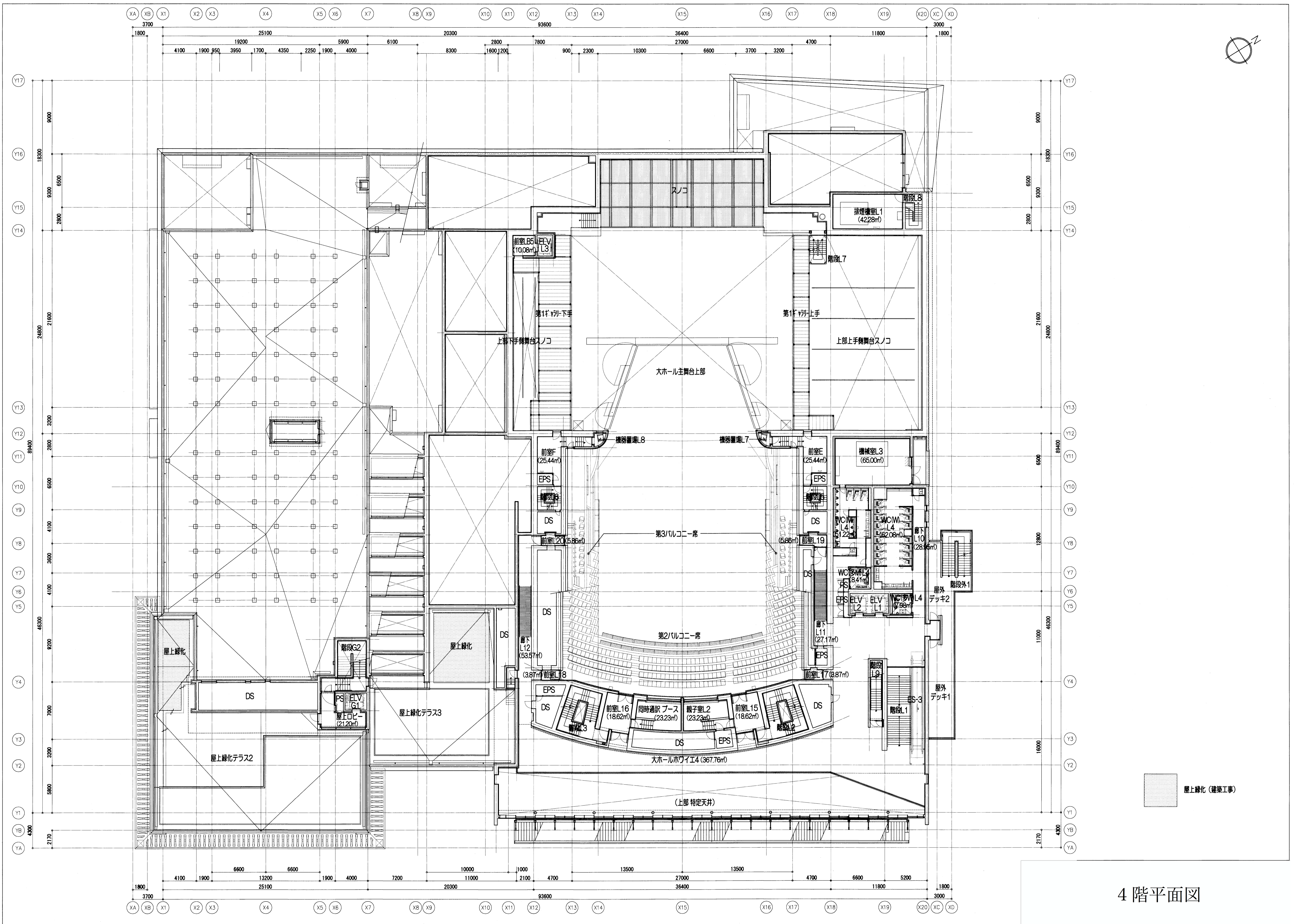

4階平面図



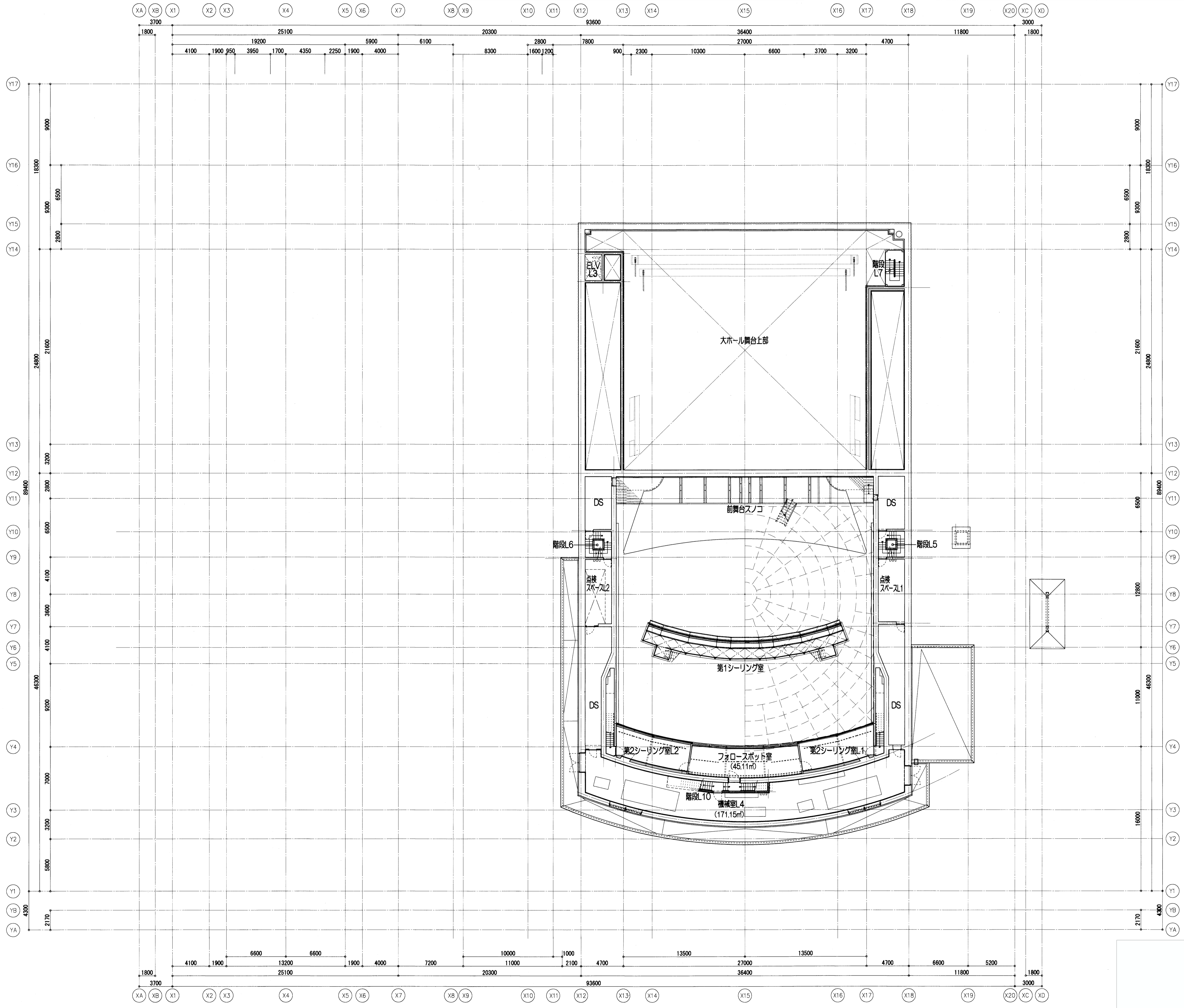
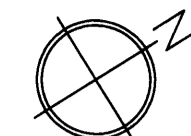

6階平面図